

CITO-Nutzentrennkomponenten

Effektive Bauteile für die obere und untere Nutzentrennform. Für eine zuverlässige Fixierung des Abfalls und eine perfekte Stapelführung.

- CITO SPIDER PRESSER
- Grid-Tape™ und Grid-Tape MAX
- CITO SPACER
- CITO MOUNTING SLEEVE
- CITO Quick Lock Safety Screw
- CITO Auswerfmaterial für Stoßblöcke
- PROTECTOR
- CITO Auswerfmaterial für Anpressplatten

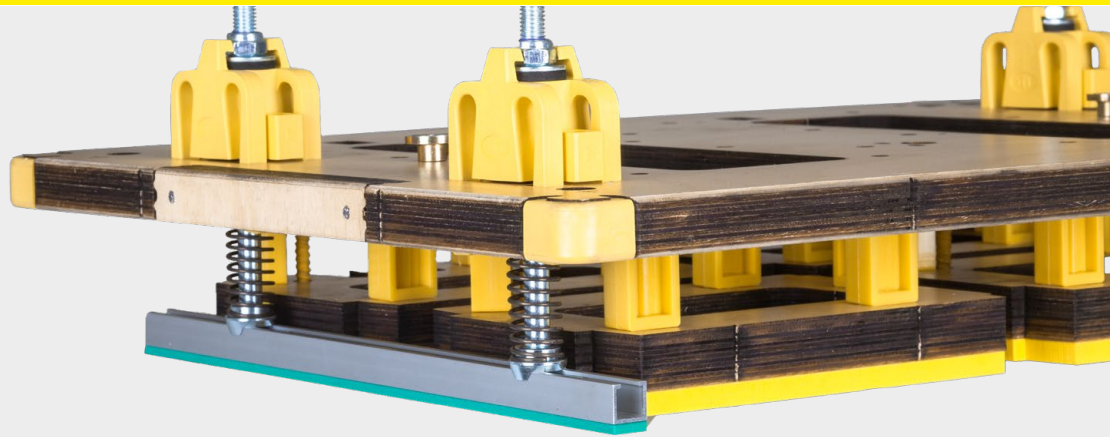

CITO SPIDER PRESSER

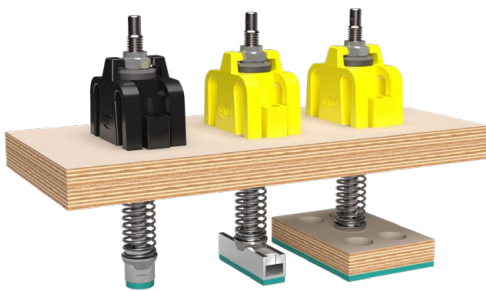

Zur zuverlässigen Fixierung des seitlichen Abfalls und des Abfallgitters bei Layouts mit Zwischenschnitt.

CITO SPIDER PRESSER ist speziell entwickelt für den Einsatz im oberen Nutzentrennwerkzeug.

CITO SPIDER PRESSER ist ein Komplettpaket bestehend aus CITO SPIDER PRESSER RAIL (gelb) und CITO SPIDER PRESSER SPOT (schwarz), den passenden Schienen sowie einer perfekt abgestimmten Gummierung. Dank der unterschiedlichen Farben der Varianten ist die Handhabung einfach und sicher.

Ein weiterer Nutzen bei der Anwendung: Die Höhe des CITO SPIDER PRESSER kann individuell eingestellt werden. Dazu kommt eine Auswahl an hochwertigen Komponenten, die höchste Maschinenperformance und eine lange Lebensdauer der Werkzeuge gewährleistet.

Die Vorteile auf einen Blick:

- Zuverlässiges Nutzentrennen
- Komplettlösung mit Spezialgummierung
- Einstellbare Höhe
- Einfache und sichere Handhabung durch farbcodierte Varianten
- Robuste Komponenten für langlebige Werkzeuge
- Höchste Maschinenleistung von bis zu 12.000 Bogen pro Stunde

	Bezeichnung	Farbe	VE	Bestell-Nr.
	CITO SPIDER PRESSER SPOT	Schwarz	25 St.	BKP00004
	CITO SPIDER PRESSER RAIL	Gelb	25 St.	BKP00005
	CITO SPIDER PRESSER SPOT (US-Version, Holz 15,9 mm 5/8")	Schwarz	25 St.	BKP00006
	CITO SPIDER PRESSER RAIL (US-Version, Holz 15,9 mm 5/8")	Gelb	25 St.	BKP00007
	CITO PRESSER RAIL für CITO SPIDER PRESSER Länge 1500 mm 59,06"	Silber	10 St.	BKP00008
	Gummierung CITO PRESSER RAIL 650 x 3 mm	Grün	25 St.	BKP00009



Grid-Tape™ und Grid-Tape MAX

Für die perfekte Stapelführung in der Ablage Ihrer Nutzentrennstation.



Die Vorteile auf einen Blick:

- Hohe Zeitersparnis bis zu 90 % durch präzise Montage in Sekundenschnelle
- Konstante Stapelführung in der Ablage für effiziente Weiterverarbeitung an der Faltschachtelklebemaschine
- Lange Lebensdauer durch robustes Material – mehr als 1.000.000 Stanzungen
- Grid-Tape MAX optimal geeignet für Nutzentrenngitter von 3,00 bis 6,00 mm Stärke

Produkteigenschaften

- Metallfreies Material – geeignet für den Einsatz bei Lebensmittelverpackungen
- Leistungsstarker Klebstoff – geeignet auch für öligen Stahl und Kunststoff
- Registerlinien – für schnelle und exakte Montage



Grid-Tape MAX

Grid-Tape MAX ist optimal geeignet für alle Doppelschnitte, bei denen Stanzformenhersteller 3,00 bis 6,00 mm dicken Stahl auf das Nutzentrenngitter schweißen mussten.

Bezeichnung	Abmessungen (B × L)	Gesamtdicke Stahl	VE	Bestell-Nr.
Grid-Tape™	25 × 184 mm	0,6 mm	200 St.	BJC01050
Grid-Tape MAX 3	25 × 184 mm	3,0 mm	100 St.	BJC01063
Grid-Tape MAX 4	25 × 184 mm	4,0 mm	75 St.	BJC01064
Grid-Tape MAX 5	25 × 184 mm	5,0 mm	60 St.	BJC01065
Grid-Tape MAX 6	25 × 184 mm	6,0 mm	50 St.	BJC01066



CITO SPACER

Der CITO SPACER (Abstandhalter) wird eingesetzt, um einen zuverlässigen Abstand zwischen dem oberen Nutzentrennwerkzeug und den Stoßblöcken zu gewährleisten.

Als ideale Ergänzung empfehlen wir die CITO MOUNTING SLEEVE (Montagehülse) zum sicheren Verschrauben der Stoßblöcke.



Bezeichnung	Abmessungen	Farbe	VE	Bestell-Nr.
CITO SPACER Abstandhalter für Stoßblöcke, rechteckig	Gesamtlänge 53 mm Abstand 30 mm	Gelb	500 St.	BLC07013

CITO MOUNTING SLEEVE

Die CITO MOUNTING SLEEVE (Montagehülse) für Nutzentrennwerkzeuge ist optimal geeignet für den Einsatz in Kombination mit dem CITO SPACER (Abstandhalter) für Stoßblöcke. Sie fixiert den Stoßblock durch Verschrauben; dabei wird der Stoßblock in seiner Position sicher gehalten und somit ein reibungsloser Produktionsablauf gewährleistet.

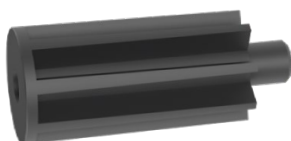

Bezeichnung	Abmessungen	Farbe	VE	Bestell-Nr.
CITO MOUNTING SLEEVE Montagehülse für Stoßblöcke	Gesamtlänge 36 mm Abstand 30 mm	Schwarz	400 St.	BLC07008

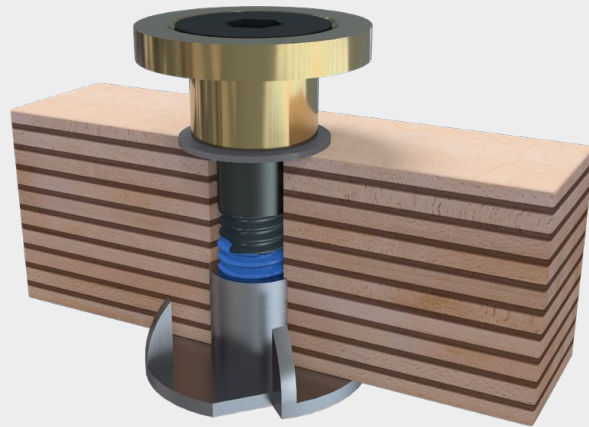

CITO Quick Lock Safety Screw

Die clevere Sicherheitsschraube für Nutzentrennung und Ausbrechen

CITO Quick Lock Safety Screw kann sowohl für das obere Nutzentrennwerkzeug als auch für das obere Ausbrechbrett verwendet werden.

Die Schraube ist fertig montiert und der Zusammenbau der Baugruppe entfällt. Mit einem Sechskantschlüssel SW6 wird die Schraube bis zur Holzoberfläche eingeschraubt, so dass der Kopf drehbar bleibt. Das Werkzeug lässt sich leicht einschieben und verhakt nicht.

Dank der Schraubensicherungsbeschichtung ist ein zusätzliches Sichern mit einer Mutter nicht notwendig. Das vereinfacht die Montage.

Verwendbar für Holz von 15 mm bis 18 mm.

Die Vorteile auf einen Blick:

- Fertig montierte Baugruppe
- Drehbarer Kopf
- Leichtes Einschieben des Werkzeugs
- Schraubensicherungsbeschichtung



Bezeichnung	Farbe	VE	Bestell-Nr.
CITO Quick Lock Safety Screw, M6	Schwarz	50 St.	BLC06018



CITO Auswerfmaterial für Stoßblöcke

Bewährtes Auswerfmaterial – speziell für Stanzformen entwickelt.

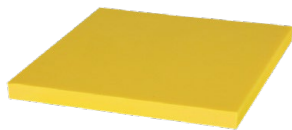

Die Vorteile auf einen Blick:

- Einfache optische Qualitätskontrolle durch Farbcodierung
- Reduzierung des Stanzdrucks in der Maschine
- Weniger Haltepunkte und schnellerer Bogenlauf
- UV- und alterungsbeständiges Material
- EasyFix-Technologie für exakte Positionierung und rückstandsfreies Entfernen des Auswerfmaterials
- Zertifiziert als unbedenklich zur Herstellung von Faltschachteln für Lebensmittel



CITOject F



Bezeichnung	Abmessungen (L × B × H)	Farbe	Bestell-Nr.	EasyFix Bestell-Nr.
CITOject F 25 GELB	1000 × 970 × 7 mm	Gelb	BPC00610	BPC01610

VE: 1 Platte

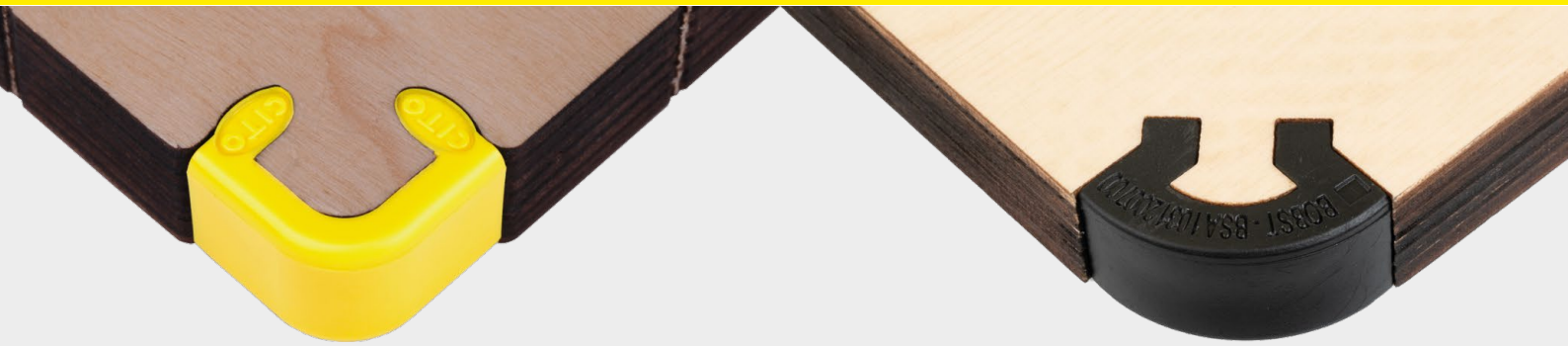

PROTECTOR

CITO PROTECTOR und SOFT CORNER PROTECTOR schützen die Ecken vor Schäden beim Transport oder beim Ein- und Auslagern der Stanzform. Erhältlich für drei Holzstärken.

Die Vorteile auf einen Blick:

- 100 % bruchsicheres Material
- Keine Beschädigungen der Stanzformecken
- Rüstzeiten an der Maschine werden deutlich verkürzt, da keine Nacharbeiten anfallen
- Reduziertes Verletzungsrisiko für Mitarbeiter
- Ein Gütesiegel für den Einsatz von CITO-Technik in der Stanzform



Bezeichnung	Holzstärke	VE	Bestell-Nr.
CITO PROTECTOR	18 mm	500 St.	BQK00003



SOFT CORNER PROTECTOR

Bezeichnung	Holzstärke	VE	Bestell-Nr.
SOFT CORNER PROTECTOR	18 mm	200 St.	BQK00043

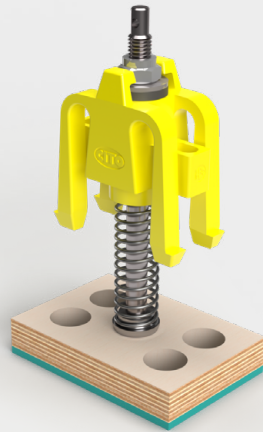

CITO Auswerfmaterial für Anpressplatten

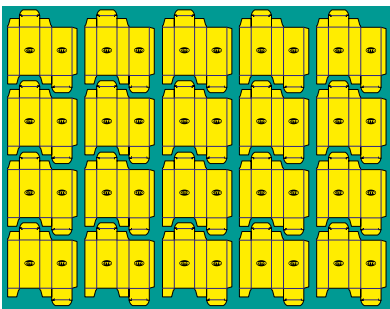

Bewährtes Auswerfmaterial – speziell für Stanzformen entwickelt.

Die Vorteile auf einen Blick:



- Einfache optische Qualitätskontrolle durch Farbcodierung
- UV- und alterungsbeständiges Material
- EasyFix-Technologie für exakte Positionierung und rückstandsfreies Entfernen des Auswerfmaterials
- Zertifiziert als unbedenklich zur Herstellung von Faltschachteln für Lebensmittel







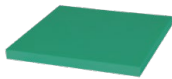











CITO Polytop

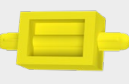
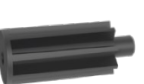

CITObject F

	Bezeichnung	Abmessungen (L × B × H)	Bestell-Nr.
	CITO Polytop 35 GRÜN EasyFix	658 × 380 × 3 mm	BPP02505
	CITObject F 45 ORANGE EasyFix	990 × 780 × 3 mm	BPC01645

VE: 1 Platte

	Bezeichnung	Farbe	VE	Bestell-Nr.
	CITO SPIDER PRESSER SPOT	Schwarz	25 St.	BKP00004
	CITO SPIDER PRESSER RAIL	Gelb	25 St.	BKP00005
	CITO SPIDER PRESSER SPOT US-Version, Holz 15,9 mm 5/8"	Schwarz	25 St.	BKP00006
	CITO SPIDER PRESSER RAIL US-Version, Holz 15,9 mm 5/8"	Gelb	25 St.	BKP00007
	CITO PRESSER RAIL für CITO SPIDER PRESSER Länge 1500 mm 59,06"	Silber	10 St.	BKP00008
	Gummierung CITO PRESSER RAIL 650 × 3 mm	Grün	25 St.	BKP00009
	Grid-Tape™ 25 × 184 mm, Gesamtdicke Stahl 0,6 mm	Gelb	200 St.	BJC01050
	Grid-Tape MAX 3 25 × 184 mm, Gesamtdicke Stahl 3,0 mm	Gelb	100 St.	BJC01063
	Grid-Tape MAX 4 25 × 184 mm, Gesamtdicke Stahl 4,0 mm	Gelb	75 St.	BJC01064
	Grid-Tape MAX 5 25 × 184 mm, Gesamtdicke Stahl 5,0 mm	Gelb	60 St.	BJC01065
	Grid-Tape MAX 6 25 × 184 mm, Gesamtdicke Stahl 6,0 mm	Gelb	50 St.	BJC01066
	CITO SPACER Abstandhalter für Stoßblöcke, rechteckig Gesamtlänge 53 mm, Abstand 30 mm	Gelb	500 St.	BLC07013
	CITO MOUNTING SLEEVE Montagehülse für Stoßblöcke Gesamtlänge 36 mm, Abstand 30 mm	Schwarz	400 St.	BLC07008
	CITO Quick Lock Safety Screw M6	Schwarz	50 St.	BLC06018
	CITOject F 25 GELB 1000 × 970 × 7 mm	Gelb	1 Platte	BPC00610 EasyFix: BPC01610
	CITO PROTECTOR Holzstärke 18 mm	Gelb	500 St.	BQK00003
	SOFT CORNER PROTECTOR Holzstärke 18 mm	Schwarz	500 St.	BQK00043
	CITO Polytop 35 GRÜN EasyFix 658 × 380 × 3 mm	Grün	1 Platte	BPP02505
	CITOject F 45 ORANGE EasyFix 990 × 780 × 3 mm	Orange	1 Platte	BPC01645
	Centerline Zentrierstück für BOBST Schnellspannsystem	Rot	100 St.	BLC02010



Mehr Informationen:
www.cito.de/nutzentrennen