

CITO komponenty pro oddělení přířezů

Efektivní komponenty pro nástroj pro horní a spodní oddělení přířezů. Spolehlivé přidržení odpadu a perfektní vedení při stohování.

- CITO SPIDER PRESSER
- CITO FLAT TOP PRESSER 57
- CITO EasyClick Jogger
- Grid-Tape™ a Grid-Tape MAX
- CITO SPACER
- CITO MOUNTING SLEEVE
- CITO Quick Lock Safety Screw
- CITO vyhazovací materiál pro nárazové bloky
- PROTECTOR
- CITO vyhazovací materiál pro přitlačné desky

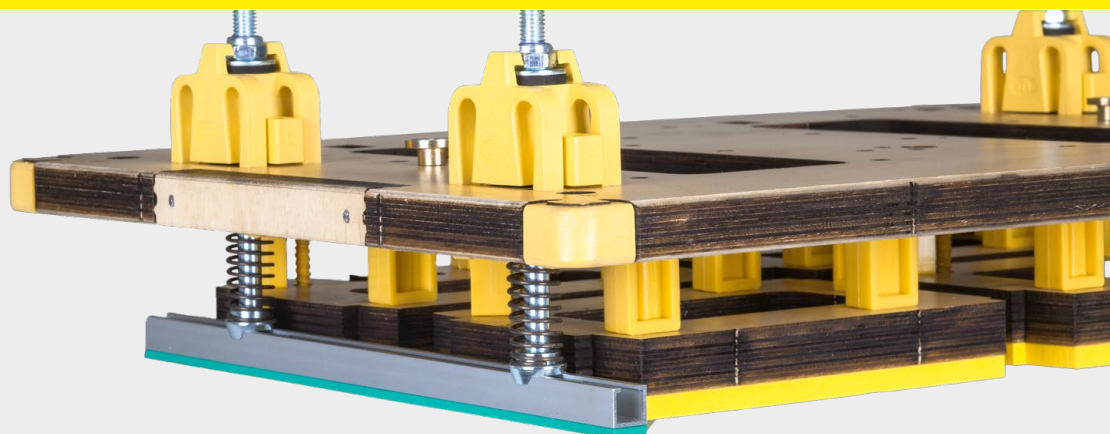

CITO SPIDER PRESSER

Pro spolehlivé přidržení odpadu z okraje a odpadní mřížky u layoutů s meziřezem.

CITO SPIDER PRESSER je speciálně vyvinutý pro použití v nástroji pro horní oddělení přířezů.

CITO SPIDER PRESSER představuje kompletní balíček, který se skládá z technologie CITO SPIDER PRESSER RAIL (žlutý) a CITO SPIDER PRESSER SPOT (černý), vhodných kolejnič a dokonale přizpůsobeného pogumování. Díky barevně odlišeným variantám je manipulace snadná a bezpečná.

Výška produktu CITO SPIDER PRESSER je navíc individuálně nastavitelná. Velký výběr kvalitních komponentů se postará o maximální výkon stroje a dlouhou životnost.

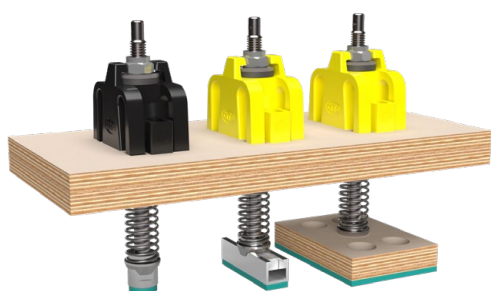

Přehled výhod:

- Spolehlivé oddělení přířezů
- Kompletní řešení s pogumováním
- Nastavitelná výška
- Snadná a bezpečná manipulace díky barevně odlišeným variantám
- Robustní komponenty pro dlouhou životnost nástrojů
- Maximální výkon stroje až 12 000 archů/h

	Označení	Barva	OJ	Obj.č.
	CITO SPIDER PRESSER SPOT	Černý	25 ks	BKP00004
	CITO SPIDER PRESSER RAIL	Žlutá	25 ks	BKP00005
	CITO SPIDER PRESSER SPOT (Americká verze, dřevo 15,9 mm 5/8")	Černý	25 ks	BKP00006
	CITO SPIDER PRESSER RAIL (Americká verze, dřevo 15,9 mm 5/8")	Žlutá	25 ks	BKP00007
	CITO PRESSER RAIL pro CITO SPIDER PRESSER Délka 1500 mm 59,06"	Stříbro	10 ks	BKP00008
	PRESSER C-RAIL – BENDABLE Délka 2380 mm 93,7"	Červená	1 ks	BKP03007
	Pogumování CITO PRESSER RAIL 650 × 3 mm	Zelený	25 ks	BKP00009

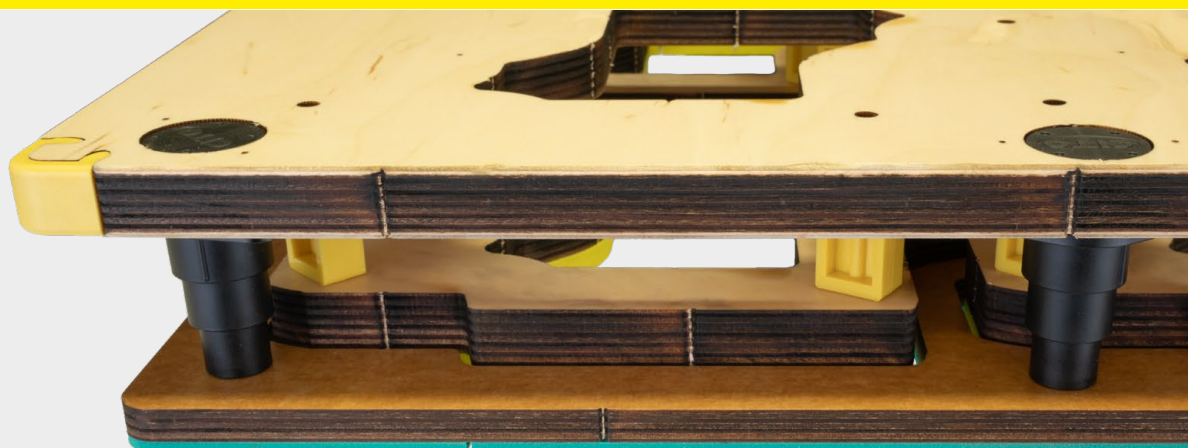

CITO FLAT TOP PRESSER 57



Přehled výhod:

- Efektivní výrobní procesy při všech druzích zakázek při plné rychlosti stroje
- Bezporuchová výroba bez přerušování
- „Pick and place“: pro rychlou a spolehlivou montáž
- Montáž ve správné poloze díky sraženým hranám
- Zajišťovací povlak šroubů spolu s předem namontovanými šrouby zaručuje rychlou montáž
- Rychlé a bezpečné sešroubování přitlačné desky díky ozubenému zajištění proti otočení





Rychlá montáž a efektivní výrobní proces pro spolehlivé oddělování přířezů!

Lis CITO FLAT TOP PRESSER 57 byl speciálně vyvinut pro použití v horním výseku a je určen pro děrovací stroje s otevřenými a uzavřenými rámy. CITO FLAT TOP PRESSER 57 umožňuje dosáhnout maximálního výkonu, jakož i vysoké rychlosti a efektivity.

CITO FLAT TOP PRESSER 57 bezpečně drží arch v průběhu oddělování přířezů v požadované poloze a zajišťuje naprosto bezproblémovou a spolehlivou výrobu i při extrémně vysokých rychlostech stroje.

Také montáž přesvědčí svou jednoduchostí:

- Speciálně sražené hrany zaručují instalaci ve správné poloze.
- Kompletní předběžná montáž s integrovanými šrouby přispívá k neobyčejně snadné instalaci.
- Rovněž přitlačnou desku lze jednoduše a spolehlivě sešroubovat díky ozubenému zajištění proti otočení a zajišťovacímu povlaku šroubů.

	Označení	Barva	OJ	Obj. č.
Dřevo 18,0 mm				
	CITO FLAT TOP PRESSER 57 – BOARD	Černý	50 ks	BKP04001
	CITO FLAT TOP PRESSER 57 – SPOT	Černý	25 ks	BKP04002
Dřevo 15,9 5/8"				
	CITO FLAT TOP PRESSER 57 – BOARD	Černý / Žlutá	50 ks	BKP04003
	CITO FLAT TOP PRESSER 57 – SPOT	Černý / Žlutá	25 ks	BKP04004

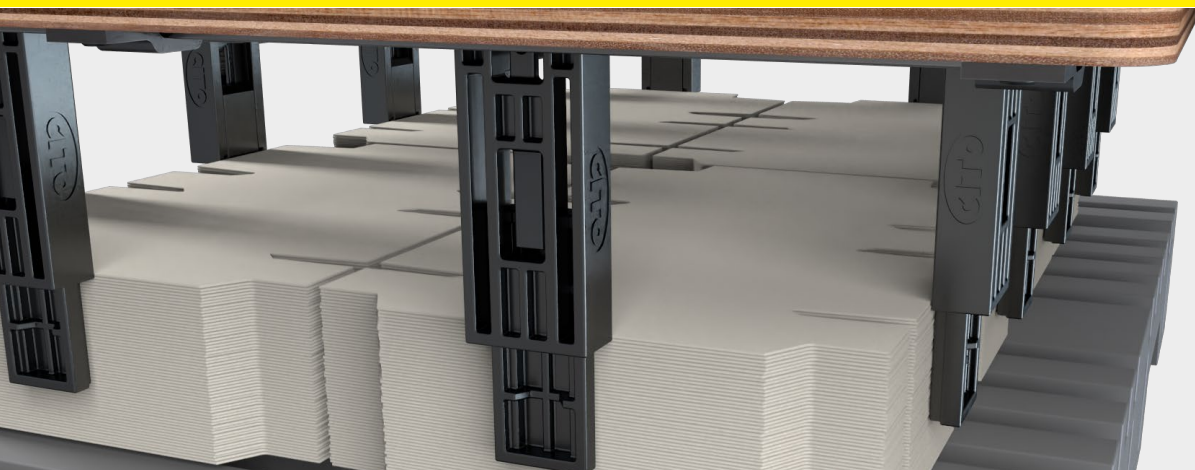

CITO EasyClick Jogger



Přehled výhod:

- Kompletně předmontovaný pro rychlou a snadnou montáž
- Rychlá montáž bez šroubů
- Přesné vedení stohu a hladké další zpracování
- Odnímatelné tělo pro skladování a přepravu
- Vyměnitelné jednotlivé díly – větší flexibilita při manipulaci a použití
- Nízká hmotnost pro snadnou manipulaci

Je inovativní jogger pro efektivní vedení stohu při oddělování přířezů!

Rychlá montáž, jednoduché použití a snadná demontáž z oddělovacího nástroje představují přesvědčivé výhody pro každého, kdo hledá spolehlivé a flexibilní řešení pro oddělování přířezů.

Dokonalé vedení při stohování

Jogger zajišťuje dokonalé stohování materiálu. Zpracovatel se může spolehnout na plynulé další zpracování.

Rychlá montáž

Zcela předmontovaný jogger lze snadno namontovat pomocí PU kladiva bez použití šroubů.

Jednoduchá demontáž

Jogger lze z oddělovacího nástroje sejmout v několika jednoduchých krocích, což je jasná výhoda z hlediska skladování a přepravy.

	Vysekávací stroj	Označení	OJ	Obj. č.
	SP	CITO EasyClick Jogger 85 mm	50 ks	BKA00050
	SPO	CITO EasyClick Jogger 145 mm	25 ks	BKA00052



Grid-Tape™ a Grid-Tape MAX

Pro dokonalé vedení při stohování ve vykladači vaší rozlamovací stanice.



Stručný přehled výhod:

- Vysoká časová úspora až 90 % díky precizní bleskurychlé montáži
- Konstantní stohování ve vykladači pro další efektivní zpracování na lepicím stroji
- Dlouhá životnost díky pevnému materiálu – více než 1.000.000 výseků
- Páska Grid-Tape MAX je optimální pro užitečné dělicí mřížky o tloušťce 3,00 až 6,00 mm

Vlastnosti výrobku

- Materiál neobsahující kov – vhodný pro použití při výrobě potravinářských obalů
- Vysoká lepicí schopnost – vhodný i pro problematické povrchy
- Registrační linky – pro rychlou a přesnou montáž



Grid-Tape MAX

Páska Grid-Tape MAX je optimální pro všechny dvojité střihy, u nichž museli výrobci vysekávacích forem na užitečnou dělicí mřížku navařit ocel o tloušťce 3,00 až 6,00 mm.

Označení	Rozměry (š × d)	Celková tloušťka oceli	OJ	Obj. č.
Grid-Tape™	25 × 184 mm	0,6 mm	200 ks	BJC01050
Grid-Tape MAX 3	25 × 184 mm	3,0 mm	100 ks	BJC01063
Grid-Tape MAX 4	25 × 184 mm	4,0 mm	75 ks	BJC01064
Grid-Tape MAX 5	25 × 184 mm	5,0 mm	60 ks	BJC01065
Grid-Tape MAX 6	25 × 184 mm	6,0 mm	50 ks	BJC01066



CITO SPACER

CITO SPACER (distanční vložka) se používá k zajištění spolehlivé vzdálenosti mezi horním výsekovým nástrojem a nárazovými bloky.

Jako ideální doplněk doporučujeme CITO MOUNTING SLEEVE (montážní objímka) pro bezpečné přišroubování nárazových bloků.



Označení	Rozměry	Barva	OJ	Obj.č.
CITO SPACER Distanční vložka pro nárazové bloky, obdélníkový tvar	Celková délka 53 mm Vzdálenost 30 mm	Žlutá	500 ks	BLC07013

CITO MOUNTING SLEEVE

CITO MOUNTING SLEEVE (montážní objímka) pro výsekové nástroje je optimálně vhodná k použití v kombinaci s CITO SPACER (distanční vložkou) pro nárazové bloky. Upevňuje nárazový blok prostřednictvím sešroubování – díky tomu zůstane nárazový blok ve své pozici a je zaručen hladký chod výroby.

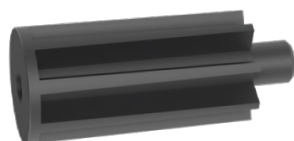

Označení	Rozměry	Barva	OJ	Obj.č.
CITO MOUNTING SLEEVE Montážní objímka pro nárazové bloky	Celková délka 36 mm Vzdálenost 30 mm	Černý	400 ks	BLC07008

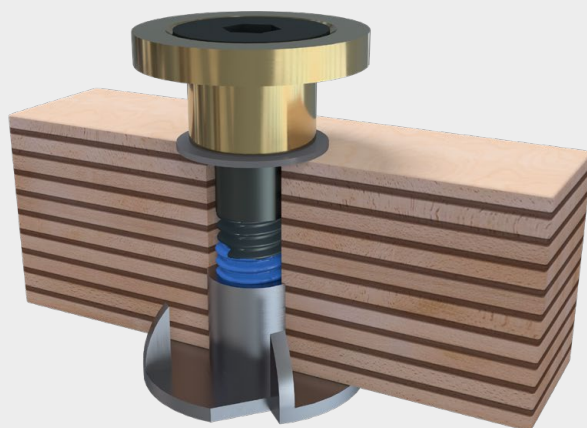

CITO Quick Lock Safety Screw

Chytrý bezpečnostní šroub pro oddělování a vylamování

Bezpečnostní šroub CITO Quick Lock lze použít jak pro horní oddělovací nástroj, tak pro horní vylupovací desku.

Šroub je kompletně smontovaný, a tedy odpadá montáž na místě. Pomocí šestihranného klíče SW6 zašroubujte šroub tak, aby dosedal na povrch dřeva, přičemž musí být zajištěno otáčení hlavy. Nástroj se snadno nasazuje a nezasekává se.

Díky zajišťovacímu povlaku na šroubu není nutné dodatečné pojištění maticí. Tím je usnadněna montáž.

Lze použít pro dřevo od 15 mm do 18 mm.

Stručný přehled výhod:

- Předmontovaná sestava
- Otočná hlava
- Snadné nasazení nástroje
- Zajišťovací povlak na šroubu



Označení	Barva	OJ	Obj.č.
CITO Quick Lock Safety Screw, M6	Černý	50 ks	BLC06018



CITO vyhazovací materiál pro nárazové bloky

Osvědčený vyhazovací materiál – vyvinutý speciálně pro výsekové formy.

Stručný přehled výhod:

- Snadná vizuální kontrola kvality pomocí barevného kódování
- Snížení výsekového tlaku ve stroji
- Méně bodů přerušení a rychlejší průběh archu
- Materiál odolný proti UV záření a proti stárnutí
- Je zajištěna přesná pozice vyhazovacího materiálu a jeho bezesbýtkové odstranění díky technologii EasyFix
- Certifikován jako nezávadný při použití k výrobě skládačkových krabic na potraviny

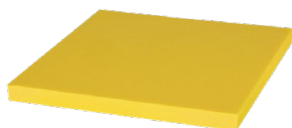

CITOject F



Označení	Rozměry (d × š × v)	Barva	EasyFix Obj.č.
CITOject F 25 ŽLUTÁ	1000 × 970 × 7 mm	Žlutá	BPC01610

Oj: 1 plato

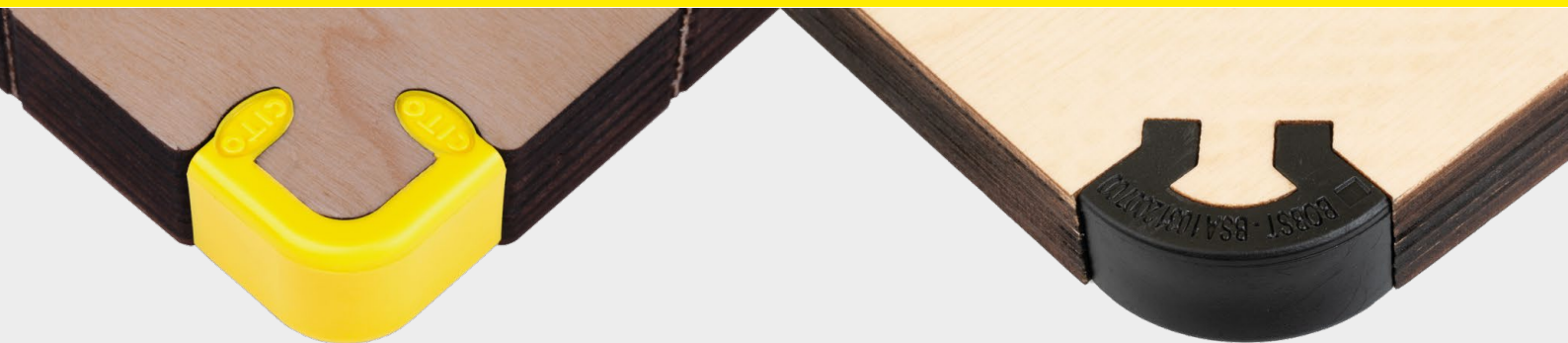

PROTECTOR

CITO PROTECTOR a SOFT CORNER PROTECTOR chrání rohy a hrany výsekové formy při její manipulaci a při dopravě. K dostání pro 3 různé výšky.

Stručný přehled výhod:

- 100 % odolný proti nárazu
- Žádné poškození hran sekacích nožů
- Přípravné časy na stroji jsou sníženy, protože není potřeba opravovat výsekovou formu
- Snížení rizika úrazu zaměstnance
- Pečeť kvality pro použití technologie CITO



CITO PROTECTOR

Označení	Tloušťka dřeva	OJ	Obj.č.
CITO PROTECTOR	12 mm	500 ks	BQK00001
CITO PROTECTOR	15 mm	500 ks	BQK00002
CITO PROTECTOR	18 mm	500 ks	BQK00003



SOFT CORNER PROTECTOR

Označení	Tloušťka dřeva	OJ	Obj.č.
SOFT CORNER PROTECTOR	15 mm	200 ks	BQK00041
SOFT CORNER PROTECTOR	15,9 mm	200 ks	BQK00042
SOFT CORNER PROTECTOR	18 mm	200 ks	BQK00043

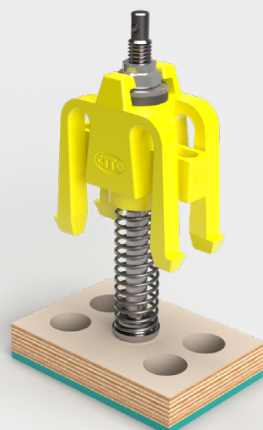

CITO vyhazovací materiál pro přítlačné desky

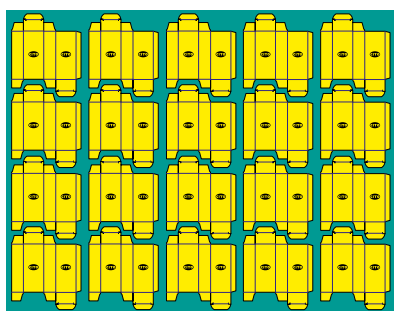

Osvědčený vyhazovací materiál – vyvinutý speciálně pro výsekové formy.

Stručný přehled výhod:

- Snadná vizuální kontrola kvality pomocí barevného kódování
- Materiál odolný proti UV záření a proti stárnutí
- Je zajištěna přesná pozice vyhazovacího materiálu a jeho bezzbytkové odstranění díky technologii EasyFix
- Certifikován jako nezávadný při použití k výrobě skládačkových krabic na potraviny



CITO Polytop







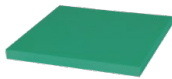



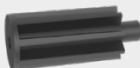

CITObject F

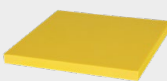

	Označení	Rozměry (d × š × v)	Obj.č.
	CITO Polytop 35 ZELENÝ EasyFix	658 × 380 × 3 mm	BPP02505
	CITObject F 45 ORANŽOVÁ EasyFix	990 × 780 × 3 mm	BPC01645

Oj: 1 plato

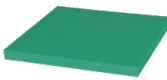
	Označení	Barva	OJ	Obj.č.
	CITO SPIDER PRESSER SPOT	Černý	25 ks	BKP00004
	CITO SPIDER PRESSER RAIL	Žlutá	25 ks	BKP00005
	CITO SPIDER PRESSER SPOT (Americká verze, dřevo 15,9 mm 5/8")	Černý	25 ks	BKP00006
	CITO SPIDER PRESSER RAIL (Americká verze, dřevo 15,9 mm 5/8")	Žlutá	25 ks	BKP00007
	CITO PRESSER RAIL pro CITO SPIDER PRESSER Délka 1 500 mm 59,06"	Stříbro	10 ks	BKP00008
	PRESSER C-RAIL – BENDABLE Délka 2380 mm 93,7"	Červená	1 ks	BKP03007
	Pogumování CITO PRESSER RAIL 650 × 3 mm	Zelený	25 ks	BKP00009
	CITO FLAT TOP PRESSER 57 – BOARD Dřevo 18,0 mm	Černý	50 ks	BKP04001
	CITO FLAT TOP PRESSER 57 – SPOT Dřevo 18,0 mm	Černý	25 ks	BKP04002
	CITO FLAT TOP PRESSER 57 – BOARD Dřevo 15,9 5/8"	Černý / Žlutá	50 ks	BKP04003
	CITO FLAT TOP PRESSER 57 – SPOT Dřevo 15,9 5/8"	Černý / Žlutá	25 ks	BKP04004
	CITO EasyClick Jogger 85 mm Vysekávací stroj SP	Černý	50 ks	BKA00050
	CITO EasyClick Jogger 145 mm Vysekávací stroj SPO	Černý	25 ks	BKA00052
	Grid-Tape™ 25 × 184 mm, Celková tloušťka oceli 0,6 mm	Žlutá	200 ks	BJC01050
	Grid-Tape MAX 3 25 × 184 mm, Celková tloušťka oceli 3,0 mm	Žlutá	100 ks	BJC01063
	Grid-Tape MAX 4 25 × 184 mm, Celková tloušťka oceli 4,0 mm	Žlutá	75 ks	BJC01064
	Grid-Tape MAX 5 25 × 184 mm, Celková tloušťka oceli 5,0 mm	Žlutá	60 ks	BJC01065
	Grid-Tape MAX 6 25 × 184 mm, Celková tloušťka oceli 6,0 mm	Žlutá	50 ks	BJC01066

	Označení	Barva	OJ	Obj.č.
	CITO SPACER Distanční vložka pro nárazové bloky, obdélníkový tvar Celková délka 53 mm, Vzdálenost 30 mm	Žlutá	500 ks	BLC07013
	CITO MOUNTING SLEEVE Montážní objímka pro nárazové bloky Celková délka 36 mm, Vzdálenost 30 mm	Černý	400 ks	BLC07008
	CITO Quick Lock Safety Screw M6	Černý	50 ks	BLC06018
	CITOject F 25 ŽLUTÁ EasyFix 1000 × 970 × 7 mm	Žlutá	1 plato	BPC01610
	CITO PROTECTOR Tloušťka dřeva 15 mm	Žlutá	500 ks	BQK00001
	CITO PROTECTOR Tloušťka dřeva 15,9 mm	Žlutá	500 ks	BQK00002
	CITO PROTECTOR Tloušťka dřeva 18 mm	Žlutá	500 ks	BQK00003
	SOFT CORNER PROTECTOR Tloušťka dřeva 15 mm	Černý	500 ks	BQK00041
	SOFT CORNER PROTECTOR Tloušťka dřeva 15,9 mm	Černý	500 ks	BQK00042
	SOFT CORNER PROTECTOR Tloušťka dřeva 18 mm	Černý	500 ks	BQK00043
	CITO Polytop 35 ZELENÝ EasyFix 658 × 380 × 3 mm	Zelený	1 plato	BPP02505
	CITOject F 45 ORANŽOVÁ EasyFix 990 × 780 × 3 mm	Oranžová	1 plato	BPC01645
	Centrovač Centerline pro BOBST rychloupínací systém	Červená	100 ks	BLC02010



Další informace:
www.cito.de/blanking